

newline

Interaktiver Tastbildschirm Schnellstart-Handbuch



Bitte bewahren Sie das Handbuch zur weiteren Bezugnahme ordnungsgemäß auf.

Herzlich willkommen:

Vielen Dank für den Kauf dieses Produkts. Vor Verwendung des Produkts die Anweisungen sorgfältig durchlesen.

Dieses Gerät entspricht Teil 15 der FCC-Vorschriften. Der Betrieb unterliegt den folgenden zwei Bedingungen: (1) Dieses Gerät darf keine schädlichen Interferenzen verursachen, und (2) dieses Gerät muss alle empfangenen Interferenzen akzeptieren, einschließlich Interferenzen, die einen unerwünschten Betrieb verursachen können.

BEMERKUNG 1: Dieses Gerät wurde getestet und entspricht den Grenzwerten für ein digitales Gerät der Klasse B gemäß Teil 15 der FCC-Vorschriften. Diese Grenzwerte wurden ausgelegt, so dass sie einen angemessenen Schutz gegen schädliche Störungen in einer Wohnanlage bieten. Dieses Gerät erzeugt, verwendet und kann Hochfrequenzenergie ausstrahlen und kann, wenn es nicht in Übereinstimmung mit den Anweisungen installiert und verwendet wird, schädliche Störungen des Funkverkehrs verursachen. Es gibt jedoch keine Garantie, dass in einer bestimmten Installation keine Störungen auftreten. Wenn dieses Gerät schädliche Störungen des Funk- oder Fernsehempfangs verursacht, was durch Ein- und Ausschalten des Geräts festgestellt werden kann, sollte der Benutzer versuchen, die Störung durch eine oder mehrere der folgenden Maßnahmen zu beheben:

- Die Empfangsantenne neu ausrichten oder sie umpositionieren.
- Den Abstand zwischen dem Gerät und dem Empfänger vergrößern.
- Das Gerät an eine Steckdose anschließen, die zu einem anderen Stromkreis gehört als der, an den der Empfänger angeschlossen ist.
- Sich an den Händler oder einen erfahrenen Funk-/Fernsehtechniker wenden, um Hilfe zu erhalten.





BEMERKUNG 2: Jegliche Änderungen oder Modifikationen an diesem Gerät, die nicht ausdrücklich von der für die Einhaltung der Vorschriften verantwortlichen Partei genehmigt wurden, können dazu führen, dass die Berechtigung des Benutzers zum Betrieb des Geräts erlischt.

Das Symbol mit durchgestrichener Abfalltonne auf Rädern weist darauf hin, dass dieses Produkt nicht in den Hausmüll entsorgt werden darf. Altgeräte stattdessen einer ausgewiesenen Sammelstelle für das Recycling von Elektro- und Elektronikgeräten zuführen.







Über dieses Dokument

Dieses Dokument beschreibt mehrere Funktionen, Anweisungen und Hinweise zum Produkt. In diesem Dokument werden Symbole verwendet, um auf Vorgänge hinzuweisen, die besonderer Aufmerksamkeit bedürfen. Die Symbole sind wie folgt definiert:

 BEMERKUNG	Enthält zusätzliche Informationen zur Ergänzung der im Haupttext beschriebenen Bedienungsmaßnahmen.
 TIPP	Bietet Tipps zur Bedienung.
 VORSICHT	Weist auf eine potenziell gefährliche Situation hin, die, wenn sie nicht vermieden wird, zu Geräteschäden, Datenverlust, Leistungsver schlechterung oder unvorhergesehenen Ergebnissen führen könnte.
 WARNUNG	Weist auf eine Gefahr mit Risiko hin, die, wenn sie nicht vermieden wird, zum Tod oder zu Verletzungen führen kann.

Sicherheitsanweisung

Vor Verwendung des Produkts zur Sicherheit bitte die folgende Anleitung durchlesen. Schwere Verletzungen oder Sachschäden können durch unsachgemäßen Betrieb verursacht werden. Nicht versuchen, das Produkt selbständig zu reparieren.

 WARNUNG	
	<p>Das Produkt sofort von der Stromversorgung trennen, wenn größere Störfälle auftreten.</p> <p>Zu den schwersten Störfällen gehören:</p> <ul style="list-style-type: none">• Rauch, seltsamer Geruch oder anormale Geräusche werden aus dem Produkt freigesetzt.• Es wird kein Bild oder Ton angezeigt, oder es tritt ein Bildfehler auf.• Wenn der Netzstecker oder eine Gerätekupplung als Trennvorrichtung verwendet wird, muss die Trennvorrichtung leicht bedienbar bleiben. <p>Das Produkt in den vorhergehend genannten Szenarien nicht weiterverwenden. Sofort von der Stromversorgung trennen und zwecks Fehlerbehebung das Fachpersonal kontaktieren.</p>
	<p>Keine Flüssigkeiten, Metall oder andere brennbare Stoffe in das Produkt eindringen lassen.</p> <ul style="list-style-type: none">• Wenn Flüssigkeiten oder Metall auf oder in das Produkt eindringen, das Produkt ausschalten und von der Stromversorgung trennen. Für weitere Lösungen und Fehlerbehebung das Fachpersonal kontaktieren.• Auf Kinder achten, wenn sie sich in der Nähe des Produkts aufhalten. <p>Das Produkt auf eine stabile Oberfläche stellen.</p> <p>Eine instabile Oberfläche umfasst und ist nicht beschränkt auf eine schiefe Ebene, einen wackeligen Ständer, Schreibtisch oder eine Plattform, was zu Umstürzen und Schäden am Produkt führen kann.</p>
	<p>Die Frontplatte nicht selbst öffnen und keine selbständigen Umänderungen am Produkt einführen.</p> <p>In dem Produkt sind Hochspannungskomponenten installiert. Wenn das Bedienfeld geöffnet wird, kann es zu Hochspannung, Stromschlag oder anderen gefährlichen Situationen kommen. Wenn eine Inspektion, Einstellung oder Wartung erforderlich ist, sollte man sich an den örtlichen Händler wenden.</p>
	<p>Die angegebene Stromversorgung verwenden.</p> <ul style="list-style-type: none">• Um eine Beschädigung des Produkts zu vermeiden, keine anderen Arten von Stromkabeln verwenden als die, die mit dem Produkt mitgeliefert wurden.• Eine dreiadrige Steckdose verwenden und sicherstellen, dass diese ordnungsgemäß geerdet ist.• Den Netzstecker aus der Steckdose ziehen, wenn das Produkt über einen längeren Zeitraum nicht benutzt wird. <p>Den Netzstecker regelmäßig von Staub und Metall reinigen.</p> <ul style="list-style-type: none">• Die fortgesetzte Verwendung dieses Produkts kann zu Bränden oder Stromschlägen führen, wenn der Stecker über einen längeren Zeitraum nicht

sauber ist.

- Den Netzstecker ziehen, bevor er mit einem trockenen Tuch abgewischt wird.

WARNUNG



Keine Gegenstände auf der Oberseite des Produkts ablegen.

- Keine Gegenstände wie z.B. einen Behälter für Flüssigkeit (Vase, Blumentopf, Kosmetika oder flüssige Medizin) auf dem Produkt abstellen.
- Wenn Wasser oder Flüssigkeit auf das Produkt verschüttet wird, kann das zum Kurzschluss des Produkts führen und einen Brand oder elektrischen Schlag verursachen.
- Das Produkt nicht betreten und keine Gegenstände an das Produkt anhängen.



Das Produkt nur an einer dazu geeigneten Stelle installieren.

- Das Produkt nicht an feuchten Stellen, wie z. B. im Badezimmer, unter der Dusche, in der Nähe von Fenstern oder in Außenbereichen, in denen Regen, Schnee oder anderes raues Wetter herrscht, installieren. Die Installation in der Nähe von Dampf aus heißen Quellen vermeiden. Die vorhergehenden Umgebungen können unter extremen Bedingungen Fehler im Produkt oder einen elektrischen Schlag verursachen.
- Keine freiliegende Feuerquelle, wie z.B. eine brennende Kerze, auf das Produkt stellen.



Bei Gewittern das Produkt von der Stromversorgung trennen.

- Das Produkt während eines Gewitters nicht berühren, um einen Stromschlag zu vermeiden.
- Um Personenschäden zu verursachen, Komponenten, die eine ausreichend hohe Spannung liefern, außerhalb der Reichweite von Kindern installieren oder stellen.



Das Netzkabel nicht mit nassen Händen berühren.

VORSICHT



Das Produkt nicht in Umgebungen mit hohen Temperaturen installieren.

- Das Produkt nicht in der Nähe einer Wärmequelle, wie z.B. einem Heizkörper, einem Wärmespeicher, einem Ofen oder anderen Heizprodukten installieren.
- Das Produkt nicht direktem Sonnenlicht aussetzen, was zu hohen Temperaturen und daraus resultierenden Fehlern im Produkt führen kann.



Für den Transport:

- Das Produkt für den Transport oder die Wartung verpacken, zu diesem Zweck die mit dem Produkt mitgelieferten Kartons und Polstermaterial verwenden.
- Das Produkt während des Transports in vertikaler Position verlagern. Der Bildschirm oder andere Komponenten können leicht zerbrechen, wenn das Produkt auf unsachgemäße Weise verlagert wird.
- Bevor das Produkt verlagert wird, alle externen Verbindungen und alle kippbaren Produkte trennen. Das Produkt vorsichtig verlagern, um zu verhindern, dass es angeschlagen oder gequetscht wird, insbesondere der Bildschirm, der bei einem Bruch Verletzungen verursachen kann.



Die Lüftungsöffnungen am Produkt nicht verdecken oder verstopfen.

- Überhitzte Komponenten können Feuer verursachen, das Produkt beschädigen und seine Lebensdauer verkürzen.

- Das Produkt nicht ablegen, so dass die Entlüftungsfläche verdeckt ist.
- Das Produkt nicht auf Teppichen oder Stoff installieren.
- Keinen Stoff, wie z.B. eine Tischdecke, verwenden, um das Produkt abzudecken.

VORSICHT

Das Produkt vom Radio fernhalten.

Das Produkt entspricht dem internationalen EMI-Standard zur Vermeidung von Funkstörungen. Es kann jedoch immer noch Interferenzen geben, die Rauschen im Radio verursachen. Wenn Rauschen im Radio auftritt, sollte man versuchen die Störung folgendermaßen zu beheben:

- Die Funkantenne ausrichten, um Störungen durch das Produkt zu vermeiden.
- Das Produkt vom Radio fernhalten.

Die Batterien bestimmungsgemäß verwenden.

- Galvanische Korrosion, elektrische Leckagen und sogar Feuer können durch unsachgemäßen Gebrauch der Batterien verursacht werden.
- Es wird empfohlen, den vorgesehenen Batterietyp zu verwenden und die Polung der Elektroden (positiv und negativ) zu beachten.
- Neue Batterien niemals zusammen mit gebrauchten Batterien verwenden.
- Die Batterien herausnehmen, wenn die Fernbedienung über einen längeren Zeitraum nicht benutzt wird.
- Die Batterien nicht einer überhitzten Umgebung, wie z.B. Sonnenlicht oder Wärmequellen, aussetzen.
- Die gebrauchte Batterie gemäß den örtlichen Vorschriften entsorgen.

Das Netzkabel nicht beschädigen.

- Das Stromkabel darf nicht beschädigt, umgeändert, verdreht, gebogen oder gewaltsam gezogen werden.
- Keine Gewichte (wie z.B. das Produkt selbst) auf das Stromkabel legen.
- Nicht gewaltsam am Kabel ziehen, wenn der Netzstecker von der Stromversorgung getrennt wird. Wenn das Stromkabel beschädigt ist, wenden sollte man sich an den örtlichen Händler wenden, um es zu reparieren oder zu ersetzen.
- Das Netzkabel in der Zubehörbox ist nur für dieses Produkt bestimmt. Nicht für andere Produkte verwenden.

Zusätzliche Ratschläge:

- Das Produkt in einer Umgebung mit angenehmer Beleuchtung verwenden. Es ist schädlich für die Augen, in einer zu hellen oder zu dunklen Umgebung zu schauen.
- Nach längerem Schauen die Augen entspannen.
- Genügend Abstand zum Produkt halten, um Augen zu schützen und eine Überanstrengung der Augen zu vermeiden.
- Die Lautstärke auf ein angemessenes Niveau einstellen, insbesondere nachts.
- Verstärkergeräte als Audio-Eingangsquelle mit Vorsicht verwenden. Wenn eine Verstärkeranlage verwendet wird, sollte die Eingangsleistung das Maximum der Lautsprecherleistung nicht überschreiten. Andernfalls kann der Sprecher überlastet und beschädigt werden.



Teile und Funktionen

Teile

◆ Vorderansicht



◆ Rückansicht

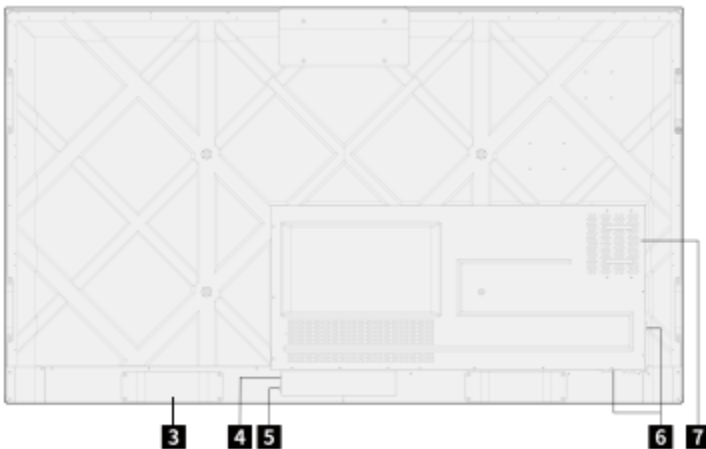

1	Ein-/Ausschalten	5	Netzschalter
2	IR-Empfänger	6	Hintere Ports
3	Lautsprecher	7	Interner PC-Anschluss (OPS)
4	Stromversorgungs-Stecker		

Ports

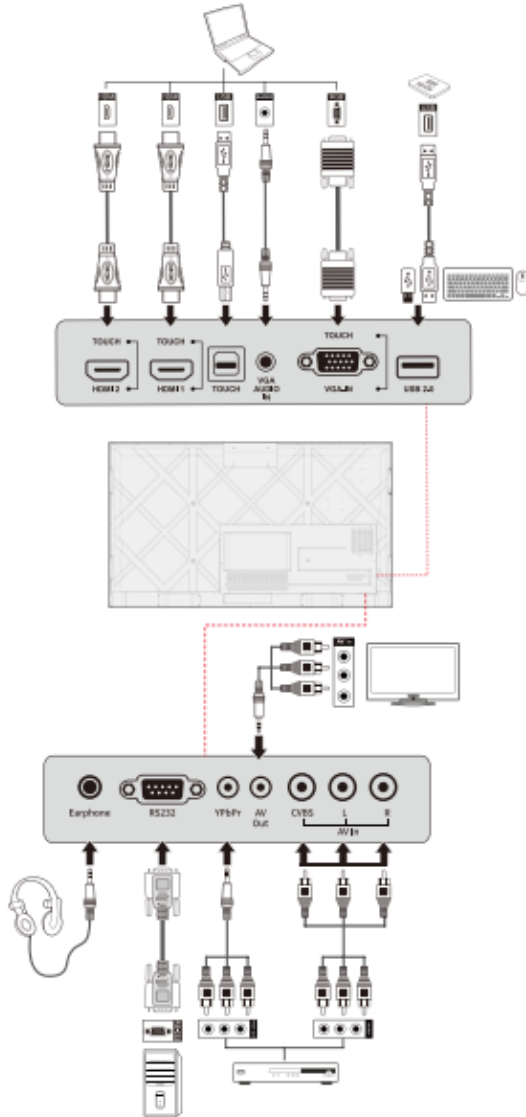

Fernsteuerung





WARNUNG

Um wahrscheinliche Fehler zu vermeiden, bitte die folgenden Anweisungen lesen und die Fernbedienung ordnungsgemäß verwenden.

- Die Fernbedienung nicht fallen lassen und nicht gegen sie aufschlagen.
 - Kein Wasser oder andere Flüssigkeiten auf die Fernbedienung verschütten.
 - Die Fernbedienung nicht auf nasse Gegenstände legen.
 - Die Fernbedienung nicht dem Sonnenlicht aussetzen und sie nicht in die Nähe einer überhitzten Quelle ablegen.
-

	Strom Ein / Standby
	Stummschalten aktivieren/deaktivieren
0-9	Nummer eingeben
	Funktionsmenü aufrufen
	Beenden
	Stillstand
	Audio-Only-Modus aktivieren
	Signalquellenmenü anzeigen oder verlassen
	Aktuellen Signalstatus oder Informationen anzeigen
	Ausgewähltes Element bestätigen
	Taste für Aufwärtsrichtung
	Taste für Abwärtsrichtung
	Linke Richtungstaste
	Rechte Richtungstaste
	Lautstärke einstellen
	Reservetaste
	Vorherige Mediendatei
	Nächste Mediendatei
	Zurückspulen
	Vorspulen
	Abspielen
	Automatische Anpassung der Anzeige (nur für VGA-Signalquelle verfügbar)
	Umschalten auf VGA-Signalquelle
	Umschalten auf HDMI 1-Signalquelle

	Umschalten auf interne PC-Signalquelle
	Umschalten in den Anzeigemodus (Standard - Energieeinsparmodus)



Installationsanleitung

Sicherheitsvorkehrungen

◆ Installationsumgebung



◆ Installationsanleitung

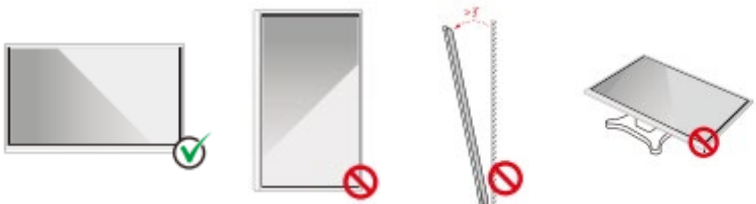

Das Produkt horizontal aufhängen
Keine vertikale Installation

Nicht geneigt installieren

Nicht flach hinlegen

Vorsichtsmaßnahmen bei der Installation

◆ Gewichtsbelastung

- Bei Verwendung eines mobilen Ständers sicherstellen, dass das Gewicht des Produkts geringer ist als die Tragfähigkeit des mobilen Ständers.
- Bei Verwendung einer Wandhalterung sicherstellen, dass die Wand tragfähig genug ist, um das Gewicht des Produkts auszuhalten. Wir empfehlen, dass die Wandfläche verstärkt wird und eine Belastbarkeit hat, die dem 4-fachen des Produktgewichts entspricht. Im Zusammenhang der Wandmontage empfehlen wir sich an einen professionellen Installateur zu wenden.

Bemerkung

- Das Unternehmen übernimmt keine relevante rechtliche Verantwortung für Probleme, die durch unsachgemäßen Betrieb verursacht werden, wenn der mobile Ständer oder die Wandhalterung eines Drittanbieters außerhalb des Geltungsbereichs des Produkts liegt.
- Das Produkt nicht an Stellen anbringen, wo es von einer Tür angeschlagen werden könnte.

◆ Vertikale Installation

Bei der Installation versuchen, das Produkt senkrecht zu halten. Der zulässige vertikale Neigungsbereich für die Wandmontage beträgt ± 3 Grad. Ein zu großer Neigungswinkel kann dazu führen, dass die Bildschirmscheibe abfällt oder das Produkt zusammenbricht.

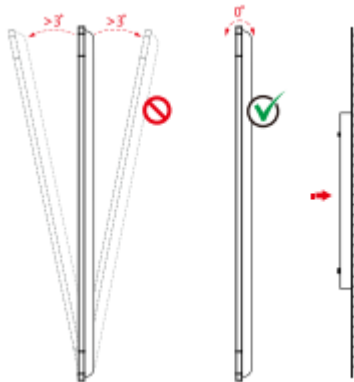

Bemerkung

Bei Problemen empfehlen wir sich an unseren Kundendienst zu wenden. Unser Unternehmen ist nicht verantwortlich für Schäden oder Verluste, die den Benutzern entstehen, wenn die Benutzer die Anweisungen nicht befolgen.

◆ Belüftung

Für ausreichende Belüftung und/oder eine klimatisierte Umgebung sorgen. Wir empfehlen, bestimmte Abstände von der Seite des Produkts zur Wand oder zu den Paneelen einzuhalten. Die Belüftungsanforderungen sind in der folgenden Abbildung dargestellt:

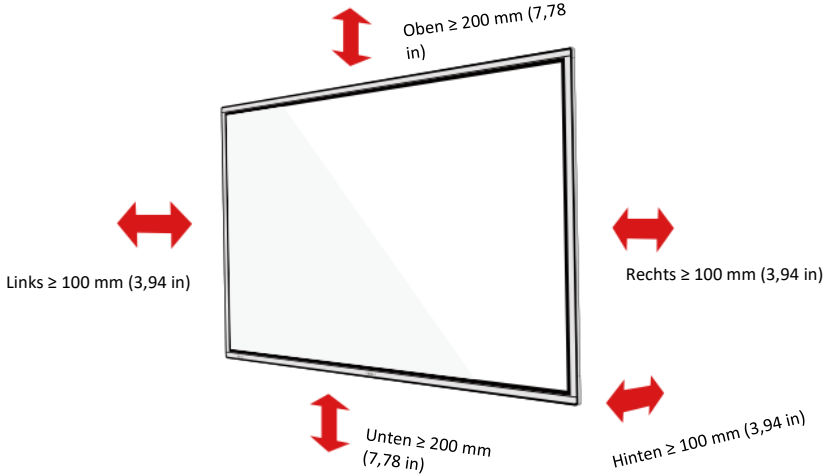

Installation

Die Abmessungen der vier Befestigungslöcher der Halterung auf der Rückseite sind VESA MIS-F-konform (75"): 800 x 400 mm/31.50 x 15.75 in.;). Metrische M8-Schrauben mit einer Länge von 10 mm bis 15 mm (0,40 bis 0,59 Zoll) verwenden, um den Touchscreen mit dem Befestigungssystem zu befestigen. Die Abmessungen der Befestigungslöcher auf der Rückwand sind in der folgenden Abbildung dargestellt.

Bemerkung

Zur Installation des Anzeigeprodukts empfehlen wir sich an einen professionellen Installateur zu wenden.

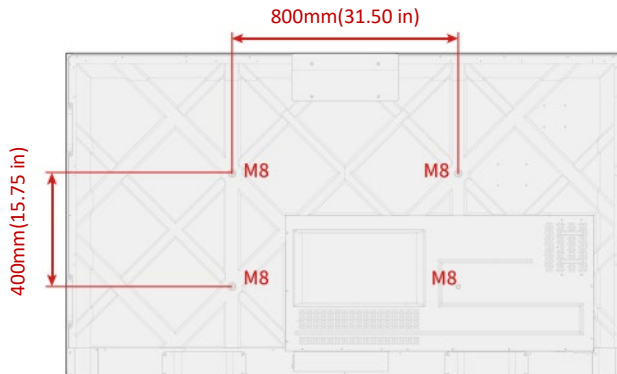

Installieren des internen PCs (optional)



VORSICHT

Der interne PC unterstützt kein Hot-Plugging. Daher muss er bei ausgeschaltetem Bildschirm eingefügt oder entfernt werden. Andernfalls kann der Bildschirm oder der interne PC beschädigt werden.

Der interne PC ist separat zu erwerben. Vorgehensweise bei der Installation eines internen PCs.

Schritt 1: Die M3-Schrauben von Hand lösen, um die interne PC-Abschirmungsabdeckung zu entfernen.

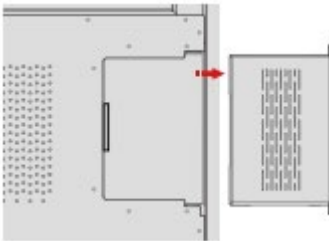

Schritt 2: Den internen PC von rechts nach links in den Anschluss an der Rückseite des Bildschirms schieben

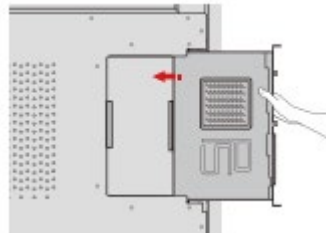

Schritt 3: Den internen PC mit den M3-Schrauben an der Anzeige befestigen.

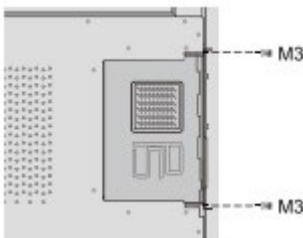

Schritt 4: Sicherstellen, dass die Installation korrekt verlaufen ist, bevor der Strom wieder eingeschaltet wird.

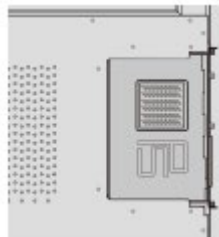

Ein-/Ausschalten

Einschalten

Schritt 1: Das Netzteil vollständig in die Steckdose einstecken und den Netzstecker in die Seite des Produkts einfügen. Sicherstellen, dass die Stromversorgung im Bereich von 100V bis 240V mit einer Frequenz bei 50 Hz/60 Hz \pm 5% liegt. Der Leistungsstrom muss geerdet sein.

Bemerkung



Die Steckdose sollte in der Nähe des Geräts installiert und leicht zugänglich sein.

Schritt 2: Den Netzschalter an der Seite des Geräts in die Position „Ein“ bringen.



Schritt 3: Die Netztaaste  auf dem vorderen Bedienfeld oder  auf der Fernbedienung drücken.

Ausschalten

Schritt 1: Die Netztaaste  an der Frontplatte oder die Netztaaste  auf der Fernbedienung erneut drücken, die Betriebsanzeige leuchtet rot auf.

Schritt 2: Wenn das Produkt über einen längeren Zeitraum nicht benutzt werden soll, empfehlen wir, den Netzschalter in Position „Aus“ zu bringen.

Bemerkung

- Wenn ein interner PC ausgestattet ist, werden der interne PC und der Bildschirm beim Herunterfahren des Systems gleichzeitig ausgeschaltet.
- Die Stromversorgung des Bildschirms nicht gewaltsam unterbrechen, wenn der interne PC eingeschaltet ist.

Menü

Nach dem Einschalten des interaktiven Touchscreens die Taste **MENU** drücken, um die Einstellungsoberfläche des Benutzermenüs aufzurufen. Die Menüpunkte umfassen **EINGANGSQUELLE, BILD, TON** und **OPTION**. Standardmäßig erscheint die Schnittstelle **BILD**.

Den Finger verwenden, um die Bildschirmberührung auszuführen, oder ◀/▶/▲/▼ auf der Fernbedienung drücken, um einen Menüpunkt auszuwählen, anschließend **OK** drücken, um die Menüumschaltung und die Einstellung der Optionen im Menü abzuschließen.



Multimedien

QUELLE drücken, um das Signalquellen-Auswahlmenü aufzurufen. ▲/▶/▲/▼ drücken, um zur **DMP-Signalquelle** zu wechseln, und **OK** auf der Fernbedienung drücken, um die Einzelquelle einzugeben.

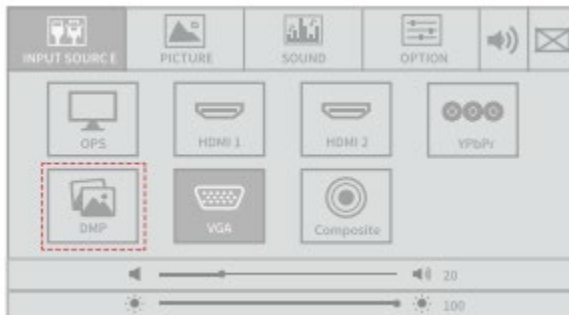

◆ Multimedia-Dateityp

Nachdem die Multimediasignalquelle eingegeben wurde, zeigt die Schnittstelle Optionen wie **FOTO**, **Musik** und **Film** an .

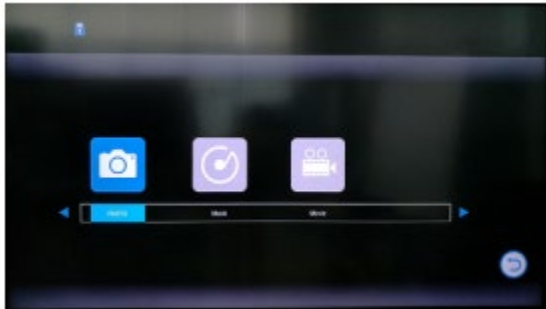

- ◀/▶ auf der Fernbedienung oder auf dem Bildschirm drücken, um den Dateityp auszuwählen
- **OK** auf der Fernbedienung drücken oder direkt auf das Symbol klicken, um die USB-Flash-Auswahlschnittstelle aufzurufen.
- **BEENDEN** auf der Fernbedienung drücken oder  klicken, um zum Hauptmenü zurückzukehren.

Weitere Informationen

Für weitere Informationen

Für eine detaillierte Bedienungsanleitung besuchen Sie unsere Website (www.newline-interactive.com)

Unser Unternehmen widmet sich der Produktinnovation und Technologieverbesserung. Daher können wir Produktspezifikationen und -informationen ohne vorherige Ankündigung ändern. Die Produktabbildungen im Handbuch dienen nur als Referenz, bitte beziehen Sie sich auf die tatsächlichen Produkte.